



FERRI[®]

Forestry



SIMPLY. THE MOWER

Palette der Forstmähköpfe für die professionelle Instandhaltung von Waldgebieten.

Gama de trituradoras forestales para el mantenimiento profesional de las zonas de bosque.



TFC/R



TFC/F



TFC-DT/R



TFC-DT/F



SIMPLY. THE MOWER



Certified ISO 9001

Über 150 Jahre Geschichte der Firma Ferri

Seit 1844 und sechs Generationen ist Ferri ein Synonym für technologische Innovation. Diese Entwicklung wurde dadurch erreicht, dass das Unternehmen immer auf die Forschung und Entwicklung von Maschinen für die Instandhaltung von öffentlichen und landwirtschaftlichen Grünflächen gesetzt hat.

Heute gehört Ferri mit einer Produktion und einem Verkauf von weltweit mehr als 25.000 Maschinen zu den in Europa führenden Unternehmen des Bereiches.

Die Sicherheit und Qualität unserer Zukunft

Der Innovationsgeist der seit jeher die Planung und Produktion der Ferri-Produkte ausgezeichnet hat, basierte schon immer auf einfachen, aber wirkungsvollen Konzepten und für größere Sicherheit, sowie Verbesserung des Bedienerkomforts. Es gibt eine ständige Bemühung um die beste Qualität auf dem Markt, wobei langfristige, strategische Zusammenarbeiten mit den besten nationalen und internationalen Lieferanten geschlossen werden.

Zusammenfassend liegt all dies dem jüngsten Produkt des Hauses Ferri zugrunde, **dem ferngesteuerten Geräteträger iCUT 3**. Er wurde in Zusammenarbeit mit nicht nur im landwirtschaftlichen Bereich fortschrittlichen technischen Büros geplant und hat die Zielsetzung eine vollkommen sichere und wertvolle Alternative für diejenigen zu bieten, die unter schwierigen Arbeitsbedingungen mit traditionellen Mitteln arbeiten müssen.

Die gleiche Leitlinie, durch die das Unternehmen im Laufe des Jahres 2016, dank der Entwicklung eines Ferri-Modells, das der Lösung spezifischer Betriebsnotwendigkeiten der **Unimog-Palette die wertvolle Marke UnimogPartner by Mercedes-Benz** erhalten hat.

Ferri, die Zukunft prämiert diejenigen, die an die Zukunft glauben.

Más de 170 años de historia

Desde 1844 y durante seis generaciones, Ferri ha sido, y sigue siendo, sinónimo de innovación tecnológica. Una evolución conseguida apostando siempre por la investigación y el desarrollo de máquinas para el mantenimiento tanto de espacios verdes públicos como de explotaciones agrícolas.

En la actualidad Ferri, con una producción y una venta de más de 25 000 máquinas por todo el mundo, se sitúa entre las empresas líderes del sector en Europa.

Seguridad y calidad para el futuro de todos







El espíritu innovador que ha caracterizado, desde siempre, el diseño y la fabricación de los productos Ferri siempre se ha basado en conceptos simples pero eficaces: mejora del confort del operador que redunde en una mayor seguridad, aprovechamiento de las sugerencias de aquellos que trabajan a diario con productos Ferri, búsqueda constante para ofrecer la mejor calidad del mercado reforzando colaboraciones estratégicas y a largo plazo con los mejores suministradores nacionales e internacionales.

*Todo esto constituye en síntesis la base del último producto de Ferri, **el equipo multiaccesorios con control remoto iCUT 3**, diseñado en colaboración con estudios técnicos de vanguardia, no solo en el sector agrícola, y cuyo objetivo es ofrecer una alternativa válida y totalmente segura a quien está llamado a trabajar en condiciones de difícil acceso con medios tradicionales.*

*Este mismo criterio es el que nos ha permitido conseguir en 2016 el prestigioso reconocimiento **UnimogPartner by Mercedes-Benz**, gracias al desarrollo de un modelo Ferri destinado a resolver necesidades operativas específicas de la gama Unimog.*

Ferri, the future rewards those who believe in the future.

Forestry

Mod.	min  max		min HP max	Schneidwerkzeuge / Herramientas de corte		Seite / Pág.
	m	ft - pies				
TFC/R	1,60 - 2,20	5.2 - 7.3	70-140			4
TFC/F	1,60 - 2,20	5.2 - 7.3	80-140		-	6
TFC-DT/R	2,00 - 2,20	6.6 - 7.3	120-180			8
TFC-DT/F	2,00 - 2,20	6.6 - 7.3	120-180		-	10



FORSTMÄHKÖPFE ROTOR MIT GESCHMIEDETEN SCHLEGEL FÜR ZUGMASCHINEN VON 70 ÷ 140 PS (Ø max. 20 cm)
TRITURADORAS FORESTALES ROTOR CON MARTILLOS FORJADOS PARA TRACTORES DE 70 ÷ 140 HP (Ø máx. 20 cm)

Die Forstmulchgeräte Baureihe TFC sind besonders geeignet für die Pflege von Wäldern und Waldwegen wo Sonderzustände bestehen, welche die Arbeit mit traditionellen Mulchern nicht erlauben. Die Hauptmerkmale dieser Maschinen sind der Rahmen aus speziellem Stahl, der innere Kastenrahmen mit verschleißfestem Hardox 400-Stahl verkleidet und der Rotor mit Festwerkzeugen oder geschmiedeten Schlägeln für einen Schnittdurchmesser bis zu 20 cm. Die Verstärkung der Seitenwände erhöht die Robustheit der Maschine und versichert die Zuverlässigkeit und die Lebensdauer des Gerätes auch bei anspruchsvollsten Arbeiten. Andere wichtige Einzelheiten sind das hydraulische Zylinder zur Haubeöffnung, die 2 Gegenmesser mit einer Dicke von 20 mm., der Antrieb mit 5 Keilriemen und der vorne Schutz mit 2 Kettenreihen.

La gama de potentes desbrozadoras forestales TFC, se dedica específicamente a la conservación de las áreas no cultivadas, con muchos arbustos y cubierto de maleza, para la creación y el mantenimiento de caminos de fuego, terraplenes y ferrocarriles contaminados on arbustos, etc. Las principales características de estas máquinas son: la estructura de acero con alto índice de enervación, el chasis interior de acero resistente al desgaste (Hardox 400) y el rotor con martillos forjados o dientes rígidos, etc. Todo esto asegura un diámetro de corte de hasta 20 cm. El fortalecimiento de las paredes laterales aumenta la estanqueidad de la máquina, asegurando así la fiabilidad y la duración incluso en las condiciones de trabajo más duras. Otros detalles importantes son: cilindro hidráulico para abrir el capó, 2 contracuchillas con un espesor de 20 mm, los patines de apoyo de gran sección, transmisión con 5 correas, protección delantera con 2 filas de cadenas, etc



Rotor mit geschmiedeten Schlegel.
Rotor con martillos forjados.



Gegenrahmen HARDOX 400.
Contrabastidor HARDOX 400.



Seitlicher Antrieb mit 5 Riemen und Hauben mit Zylindern.
Transmisión lateral de 5 correas y capó con cilindros hidráulicos.

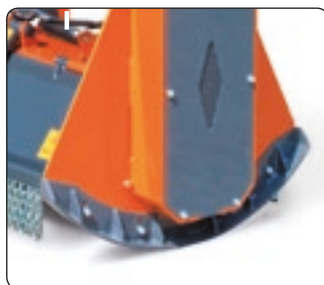



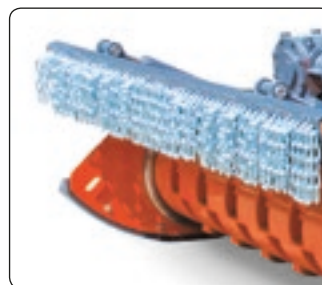



Stützschlitten.
Corredoras de apoyo.



Doppelter Frontschutz mit Ketten.
Doble protección frontal con cadenas.

TECHNISCHE INFORMATIONEN - INFORMACIÓN TÉCNICA

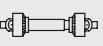
Modell Modelo			min  max					
	m	ft - pies	HP	kW	m	ft - pies	m	lb
TFC/R 1600	1,60	5.25	70 - 80	52 - 60	0,42	1.38	0,51	1.67
TFC/R 1800	1,80	5.90	80 - 100	60 - 75	0,42	1.38	0,51	1.67
TFC/R 2000	2,00	6.56	100 - 120	75 - 89	0,42	1.38	0,51	1.67
TFC/R 2200	2,20	7.22	120 - 140	89 - 104	0,42	1.38	0,51	1.67

Modell Modelo				
	U/min - rpm	Anz. / núm	Kg	lb
TFC/R 1600	1.000	5	1.240	2.734
TFC/R 1800	1.000	5	1.380	3.042
TFC/R 2000	1.000	5	1.520	3.351
TFC/R 2200	1.000	5	1.660	3.660

GRÖSSE - DIMENSIONES

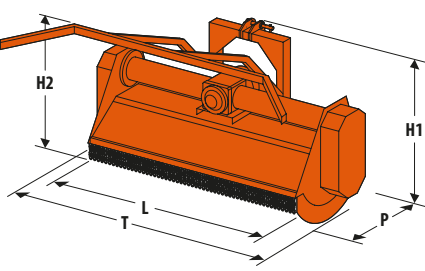
	T		L		P		H1		H2	
	m	ft pies	m	ft pies	m	ft pies	m	ft pies	m	ft pies
	TFC/R 1600	1,80	5.91	1,60	5.25	1,01	3.31	1,04	3.41	1,50
TFC/R 1800	2,00	6.56	1,80	5.91	1,01	3.31	1,04	3.41	1,50	4.92
TFC/R 2000	2,20	7.22	2,00	6.56	1,01	3.31	1,04	3.41	1,50	4.92
TFC/R 2200	2,40	7.87	2,20	7.22	1,01	3.31	1,04	3.41	1,50	4.92

SCHNEIDWERKZEUGE - HERRAMIENTAS DE CORTE

Auf dem gleichen Rotor austauschbar Intercambiables en el mismo rotor	TFC/R 1600	TFC/R 1800	TFC/R 2000	TFC/R 2200			
	Anz. - N.	Anz. - N.	Anz. - N.	Anz. - N.	Ø cm	Ø in - pulg.	
Geschmiedete und vergütete Schlegel (Standard) Martillos forjados, templados y revenidos (estándar).		24	28	32	36	20	7.87
Mit Wolframcarbid verstärkte Schlegel (optional) Martillos reforzados con carburo de tungsteno (opcionales).		24	28	32	36	20	7.87

Serienausstattung

- 3-Punkte-Universalkupplung ISO der 2. Kat.
- Übersetzungsgetriebe-Einheit Nebenantrieb 1000 U/min mit Freilauf
- Struktureller Rahmen aus Stahl.
- Interner Gegenrahmen aus "Hardox 400".
- Hintere, hydraulisch verstellbare Haube.
- Austauschbare, höhenverstellbare Schlitten mit Anti-Verschleißverstärkung.
- Stützfüß.
- Seitlicher Einzelantrieb mit Riemen.
- Verstellbare Riemenspannvorrichtung.
- Geschmiedete und vergütete Schlegel.
- Front- und Heckschutz mit doppelten Ketten.
- Kardan mit Drehmomentbegrenzer.
- Nebenantrieb 1 3/8" = Z6.
- Doppelte Reihe Gegenmesser.
- «CE»-Uffallschutzvorrichtungen.

Zubehör

- Niederhalter

Equipamiento estándar

- Acoplamiento universal de 3 puntos ISO de 2.º cat.
- Grupo multiplicador pdf 1000 rpm con rueda libre.
- Bastidor de acero estructural.
- Contrabastidor interno de "Hardox 400".
- Capó trasero ajustable hidráulicamente.
- Correas con refuerzo antidesgaste ajustables en altura y reemplazables.
- Pata de apoyo.
- Transmisión lateral simple de correas.
- Tensor de las correas ajustable.
- Martillos forjados, templados y revenidos.
- Protección frontal y trasera con cadenas dobles.
- Cardan con limitador de par.
- Toma de fuerza 1 3/8" = Z6.
- Doble fila de contracuchillas.
- Protecciones antiaccidentes «CE».

Accesorios

- Molinete

FORSTMÄHKÖPFE ROTOR MIT FESTSTEHENDEN WERKZEUGEN FÜR ZUGMASCHINEN VON 80 ÷ 140 PS (Ø max. 25 cm)
TRITURADORAS FORESTALES ROTOR CON HERRAMIENTAS FIJAS PARA TRACTORES DE 80 ÷ 140 HP (Ø máx. 25 cm)

Die Forstmulchgeräte Baureihe TFC sind besonders geeignet für die Pflege von Wäldern und Waldwegen wo Sonderzustände bestehen, welche die Arbeit mit traditionellen Mulchern nicht erlauben. Die Hauptmerkmale dieser Maschinen sind der Rahmen aus speziellem Stahl, der innere Kastenrahmen mit verschleißfestem Hardox 400-Stahl verkleidet und der Rotor mit Festwerkzeugen oder geschmiedeten Schlägeln für einen Schnittdurchmesser bis zu 25 cm. Die Verstärkung der Seitenwände erhöht die Robustheit der Maschine und versichert die Zuverlässigkeit und die Lebensdauer des Gerätes auch bei anspruchsvollsten Arbeiten. Andere wichtige Einzelheiten sind das hydraulische Zylinder zur Haubeöffnung, die 2 Gegenmesser mit einer Dicke von 20 mm., der Antrieb mit 5 Keilriemen und der vorne Schutz mit 2 Kettenreihen.

La gama de potentes desbrozadoras forestales TFC, se dedica específicamente a la onservación de las áreas no cultivadas, con muchos arbustos y cubierto de maleza, para la creación y el mantenimiento de caminos de fuego, terraplenes y ferrocarriles contaminados on arbustos, etc. Las principales características de estas máquinas son: la estructura de acero con alto índice de enervación, el chasis interior de acero resistente al desgaste (Hardox 400) y el rotor con martillos forjados o dientes rígidos, etc. Todo esto asegura un diámetro de corte de hasta 25 cm. El fortalecimiento de las paredes laterales aumenta la estanqueidad de la maquina, asegurando así la fiabilidad y la duración incluso en las condiciones de trabajo más duras. Otros detalles importantes son: cilindro hidráulico para abrir el capó, 2 contracuchillas con un espesor de 20 mm, los patines de apoyo de gran sección, transmisión con 5 correas, protección delantera con 2 filas de cadenas, etc

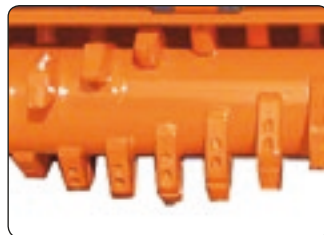

Rotor für feststehende Werkzeuge.
Rotor con herramientas fijas.



Gegenrahmen HARDOX 400.
Contrabastidor HARDOX 400.



Seitlicher Antrieb mit 5 Riemen und Hauben mit Zylindern.
Transmisión lateral de 5 correas y capó con cilindros hidráulicos.

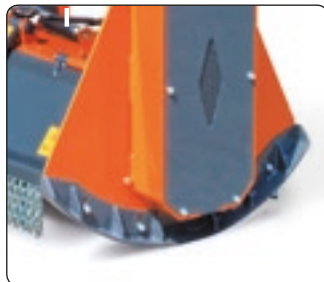



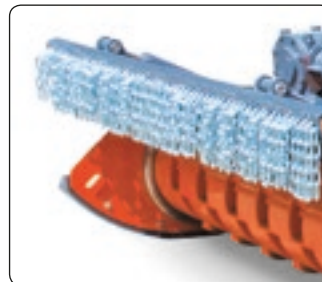



Stützschlitten.
Corredoras de apoyo.



Doppelter Frontschutz mit Ketten.
Doble protección frontal con cadenas.

TECHNISCHE INFORMATIONEN - INFORMACIÓN TÉCNICA

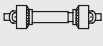
Modell Modelo			min  max					
	m	ft - pies	HP	kW	m	ft - pies	m	lb
TFC/F 1400	1,40	4.59	70 - 90	52 - 65	0,28	0.92	0,50	1.64
TFC/F 1600	1,60	5.25	80 - 90	60 - 67	0,28	0.92	0,50	1.64
TFC/F 1800	1,80	5.90	100 - 120	75 - 89	0,28	0.92	0,50	1.64
TFC/F 2000	2,00	6.56	120 - 130	89 - 97	0,28	0.92	0,50	1.64
TFC/F 2200	2,20	7.22	120 - 140	89 - 104	0,28	0.92	0,50	1.64

Modell Modelo				
	U/min - rpm	Anz. / núm	Kg	lb
TFC/F 1400	540	5	1.250	2.733
TFC/F 1600	1.000	5	1.390	3.064
TFC/F 1800	1.000	5	1.530	3.373
TFC/F 2000	1.000	5	1.670	3.672
TFC/F 2200	1.000	5	1.810	3.990

GRÖSSE - DIMENSIONES

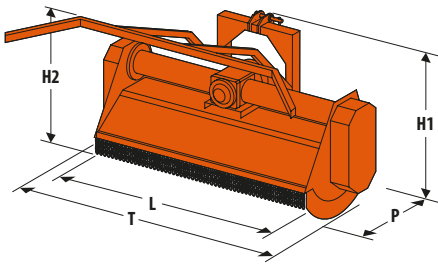
	T		L		P		H1		H2	
	m	ft pies	m	ft pies	m	ft pies	m	ft pies	m	ft pies
	TFC/F 1400	1,65	5.41	1,40	4.59	1,01	3.31	1,04	3.41	1,50
TFC/F 1600	1,80	5.91	1,60	5.25	1,01	3.31	1,04	3.41	1,50	4.92
TFC/F 1800	2,00	6.56	1,80	5.91	1,01	3.31	1,04	3.41	1,50	4.92
TFC/F 2000	2,20	7.22	2,00	6.56	1,01	3.31	1,04	3.41	1,50	4.92
TFC/F 2200	2,40	7.87	2,20	7.22	1,01	3.31	1,04	3.41	1,50	4.92

SCHNEIDWERKZEUGE - HERRAMIENTAS DE CORTE

Auf dem gleichen Rotor austauschbar Intercambiables en el mismo rotor	TFC/F 1400	TFC/F 1600	TFC/F 1800	TFC/F 2000	TFC/F 2200		
	Anz. - N.	Anz. - N.	Anz. - N.	Anz. - N.	Anz. - N.	Ø cm	Ø in - pulg.
Feststehende Werkzeuge: Mit Einsätzen aus Wolframcarbid Herramientas fijas: con piezas de carburo de tungsteno	 30	33	39	45	51	25	9.84

Serienausstattung

- 3-Punkte-Universalkupplung ISO der 2. Kat.
- Übersetzungsgetriebe-Einheit Nebenantrieb 1000 U/min mit Freilauf.
- Struktureller Rahmen aus Stahl.
- Interner Gegenrahmen aus "Hardox 400".
- Hintere, hydraulisch verstellbare Haube.
- Austauschbare, höhenverstellbare Schlitten mit Anti-Verschleißverstärkung.
- Stützfuß.
- Seitlicher Einzelantrieb mit Riemen.
- Verstellbare Riemenspannvorrichtung.
- Geschmiedete und vergütete „Ferri“-Werkzeuge und -Schlegel.
- Front- und Heckschutz mit doppelten Ketten.
- Kardan mit Drehmomentbegrenzer.
- Nebenantrieb 1 3/8" = Z6.
- Doppelte Reihe Gegenmesser.
- «CE»-Uffallschutzvorrichtungen.

Zubehör

- Niederhalter

Equipamiento estándar

- Acoplamiento universal de 3 puntos ISO de 2.º cat.
- Grupo multiplicador pdf 1000 rpm con rueda libre.
- Bastidor de acero estructural.
- Contrabastidor interno de "Hardox 400".
- Capó trasero ajustable hidráulicamente.
- Correderas con refuerzo antidesgaste ajustables en altura y reemplazables.
- Pata de apoyo.
- Transmisión lateral simple de correas.
- Tensor de las correas ajustable.
- Herramientas o martillos forjados, templados y revenidos "Ferri".
- Protección frontal y trasera con cadenas dobles.
- Cardan con limitador de par.
- Toma de fuerza 1 3/8" = Z6.
- Doble fila de contracuchillas.
- Protecciones antiaccidentes «CE».

Accesorios

- Molinete

FORSTMÄHKÖPFE DOPPELANTRIEB ROTOR MIT GESCHMIEDETEN SCHLEGEL FÜR ZUGMASCHINEN (120 ÷ 180 PS) (Ø max. 30 cm)
TRITURADORAS FORESTALES DOBLE TRANSMISIÓN ROTOR CON MARTILLOS FORJADOS PARA TRACTORES (120 ÷ 180 HP) (Ø máx. 30 cm)

Die Forstmulchgeräte Baureihe TFC/DT sind besonders geeignet für die Pflege von Wäldern und Waldwegen wo Sonderzustände bestehen, welche die Arbeit mit traditionellen Mulchern nicht erlauben. Die Hauptmerkmale dieser Maschinen sind der Rahmen aus speziellem Stahl, der innere Kastenrahmen mit verschleißfestem Hardox 400-Stahl verkleidet und der Rotor mit Festwerkzeugen oder geschmiedeten Schlägeln für einen Schnittdurchmesser bis zu 30 cm. Die Verstärkung der Seitenwände erhöht die Robustheit der Maschine und versichert die Zuverlässigkeit und die Lebensdauer des Gerätes auch bei anspruchsvollsten Arbeiten. Andere wichtige Einzelheiten sind das hydraulische Zylinder zur Haubeöffnung, die 2 Gegenmesser mit einer Dicke von 20 mm., der Antrieb mit 10 Keilriemen (10 fürs Modell DT) und der vorne Schutz mit 2 Kettenreihen.

La gama de potentes desbrozadoras forestales TFC/DT, se dedica específicamente a la onservación de las áreas no cultivadas, con muchos arbustos y cubierto de maleza, para la creación y el mantenimiento de caminos de fuego, terraplenes y ferrocarriles contaminados on arbustos, etc. Las principales características de estas máquinas son: la estructura de acero con alto índice de enervación, el chasis interior de acero resistente al desgaste (Hardox 400) y el rotor con martillos forjados o dientes rígidos, etc. Todo esto asegura un diámetro de corte de hasta 30 cm. El fortalecimiento de las paredes laterales aumenta la estanqueidad de la máquina, asegurando así la fiabilidad y la duración incluso en las condiciones de trabajo más duras. Otros detalles importantes son: cilindro hidráulico para abrir el capó, 2 contracuchillas con un espesor de 20 mm, los patines de apoyo de gran sección, transmisión con 10 correas, protección delantera con 2 filas de cadenas, etc



Rotor mit geschmiedeten Schlegel.
Rotor con martillos forjados.



Gegenrahmen HARDOX 400.
Contrabastidor HARDOX 400.



Seitlicher Doppelantrieb mit 5 + 5 Riemen und Hauben mit Zylindern.
Doble transmisión lateral con 5 + 5 correas y capó con cilindros hidráulicos.

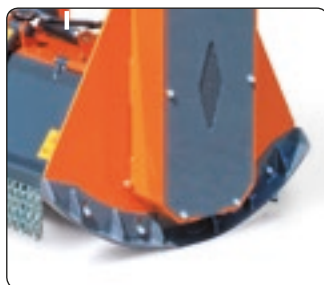



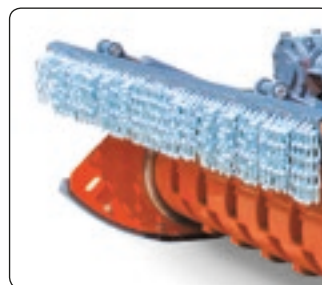



Stützschlitten.
Correderas de apoyo.



Doppelter Frontschutz mit Ketten.
Doble protección frontal con cadenas.

TECHNISCHE INFORMATIONEN - INFORMACIÓN TÉCNICA

Modell Modelo			min  max					
	m	ft - pies	HP	kW	m	ft - pies	m	lb
TFC-DT/R 2000	2,00	6.56	120 - 150	89 - 112	0,42	1.38	0,51	1.67
TFC-DT/R 2200	2,20	7.22	140 - 180	104 - 134	0,42	1.38	0,51	1.67

Modell Modelo				
	U/min - rpm	Anz. / núm	Kg	lb
TFC-DT/R 2000	1.000	5 + 5	1.720	3.792
TFC-DT/R 2200	1.000	5 + 5	1.930	4.255

GRÖSSE - DIMENSIONES

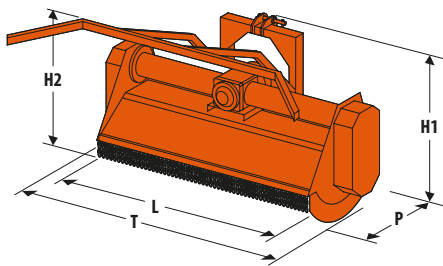

	T		L		P		H1		H2	
	m	ft pies	m	ft pies	m	ft pies	m	ft pies	m	ft pies
	TFC-DT/R 2000	2,40	7.87	2,00	6.56	1,01	3.31	1,04	3.41	1,50
TFC-DT/R 2200	2,60	8.53	2,20	7.22	1,01	3.31	1,04	3.41	1,50	4.92

SCHNEIDWERKZEUGE - HERRAMIENTAS DE CORTE

Auf dem gleichen Rotor austauschbar Intercambiables en el mismo rotor		TFC-DT/R 2000	TFC-DT/R 2200		
		Anz. - N.	Anz. - N.	Ø cm	Ø in - pulg.
Geschmiedete und vergütete Schlegel (Standard) Martillos forjados, templados y revenidos (estándar).		32	36	30	11.81
Mit Wolframcarbid verstärkte Schlegel (optional) Martillos reforzados con carburo de tungsteno (opcionales).		32	36	30	11.81

Serienausstattung

- 3-Punkte-Universalkupplung ISO der 2. Kat.
- Übersetzungsgetriebe-Einheit Nebenantrieb 1000 U/min mit Freilauf.
- Struktureller Rahmen aus Stahl".
- Interner Gegenrahmen aus "Hardox 400".
- Hintere, hydraulisch verstellbare Haube.
- Austauschbare, höhenverstellbare Schlitten mit Anti-Verschleißverstärkung.
- Stützfuß.
- Seitlicher Doppelantrieb mit Riemen.
- Verstellbare Riemenspannvorrichtung.
- Geschmiedete und vergütete Schlegel.
- Front- und Heckschutz mit doppelten Ketten.
- Kardan mit Drehmomentbegrenzer.
- Nebenantrieb 1 3/4" = Z6.
- Doppelte Reihe Gegenmesser.
- «CE»-Uffallschutzvorrichtungen.

Zubehör

- Niederhalter für TFC-DT/R 2000 - 2200
- Hydraulischer Niederhalter für TFC-DT/R 2200

Equipamiento estándar

- Acoplamiento universal de 3 puntos ISO de 2.º cat.
- Grupo multiplicador pdf 1000 rpm con rueda libre.
- Bastidor de acero estructural.
- Contrabastidor interno de "Hardox 400".
- Capó trasero ajustable hidráulicamente.
- Correas con refuerzo antidesgaste ajustables en altura y reemplazables.
- Pata de apoyo.
- Transmisión lateral doble de correas.
- Tensor de las correas ajustable.
- Martillos forjados, templados y revenidos.
- Protección frontal y trasera con cadenas dobles.
- Cardan con limitador de par.
- Toma de fuerza 1 3/4" = Z6.
- Doble fila de contracuchillas.
- Protecciones antiaccidentes «CE».

Accesorios

- Molinete para TFC-DT/R 2000 - 2200
- Molinete hidráulico para TFC-DT/R 2200

FORSTMÄHKÖPFE DOPPELANTRIEB ROTOR MIT FESTSTEHENDEN WERKZEUGEN FÜR ZUGMASCHINEN (120 ÷ 180 PS) (Ø max. 40 cm)
TRITURADORAS FORESTALES DOBLE TRANSMISIÓN ROTOR CON HERRAMIENTAS FIJAS PARA TRACTORES (120 ÷ 180 HP) (Ø máx. 40 cm)

Die Forstmulchgeräte Baureihe TFC sind besonders geeignet für die Pflege von Wäldern und Waldwegen wo Sonderzustände bestehen, welche die Arbeit mit traditionellen Mulchern nicht erlauben. Die Hauptmerkmale dieser Maschinen sind der Rahmen aus speziellem Stahl, der innere Kastenrahmen mit verschleißfestem Hardox 400-Stahl verkleidet und der Rotor mit Festwerkzeugen oder geschmiedeten Schlägeln für einen Schnittdurchmesser bis zu 40 cm. Die Verstärkung der Seitenwände erhöht die Robustheit der Maschine und versichert die Zuverlässigkeit und die Lebensdauer des Gerätes auch bei anspruchsvollsten Arbeiten. Andere wichtige Einzelheiten sind das hydraulische Zylinder zur Haubeöffnung, die 2 Gegenmesser mit einer Dicke von 20 mm., der Antrieb mit 10 Keilriemen und der vorne Schutz mit 2 Kettenreihen.

La gama de potentes desbrozadoras forestales TFC/DT, se dedica específicamente a la onservación de las áreas no cultivadas, con muchos arbustos y cubierto de maleza, para la creación y el mantenimiento de caminos de fuego, terraplenes y ferrocarriles contaminados on arbustos, etc. Las principales características de estas máquinas son: la estructura de acero con alto índice de enervación, el chasis interior de acero resistente al desgaste (Hardox 400) y el rotor con martillos forjados o dientes rígidos, etc. Todo esto asegura un diámetro de corte de hasta 40 cm. El fortalecimiento de las paredes laterales aumenta la estanqueidad de la maquina, asegurando así la fiabilidad y la duración incluso en las condiciones de trabajo más duras. Otros detalles importantes son: cilindro hidráulico para abrir el capó, 2 contracuchillas con un espesor de 20 mm, los patines de apoyo de gran sección, transmisión con 10 correas, protección delantera con 2 filas de cadenas, etc

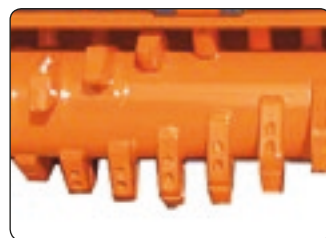

Rotor für feststehende Werkzeuge.
Rotor con herramientas fijas.



Gegenrahmen HARDOX 400.
Contrabastidor HARDOX 400.



Seitlicher Doppelantrieb mit 5 + 5 Riemen und Hauben mit Zylindern.
Doble transmisión lateral de 5 + 5 correas y capó con cilindros hidráulicos.





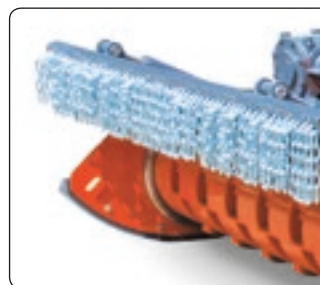



Stützschlitten.
Correderas de apoyo.



Doppelter Frontschutz mit Ketten.
Doble protección frontal con cadenas.

TECHNISCHE INFORMATIONEN - INFORMACIÓN TÉCNICA

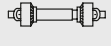
Modell Modelo			min  max					
	m	ft - pies	HP	kW	m	ft - pies	m	lb
TFC-DT/F 2000	2,00	6.56	120 - 150	89 - 112	0,28	0,92	0,50	1.64
TFC-DT/F 2200	2,20	7.22	140 - 180	104 - 134	0,28	0,92	0,50	1.64

Modell Modelo				
	U/min - rpm	Anz. / núm	Kg	lb
TFC-DT/R 2000	1.000	5 + 5	1.870	4.123
TFC-DT/R 2200	1.000	5 + 5	2.080	4.586

GRÖSSE - DIMENSIONES

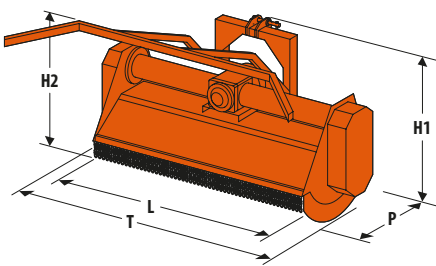

	T		L		P		H1		H2	
	m	ft pies	m	ft pies	m	ft pies	m	ft pies	m	ft pies
TFC-DT/F 2000	2,40	7.87	2,00	6.56	1,01	3.31	1,04	3.41	1,50	4.92
TFC-DT/F 2200	2,60	8.53	2,20	7.22	1,01	3.31	1,04	3.41	1,50	4.92

SCHNEIDWERKZEUGE - HERRAMIENTAS DE CORTE

Auf dem gleichen Rotor austauschbar Intercambiables en el mismo rotor	TFC-DT/F 2000	TFC-DT/F 2200		
	Anz. - N.	Anz. - N.	Ø cm	Ø in - pulg.
Feststehende Werkzeuge: Mit Einsätzen aus Wolframcarbid Herramientas fijas: con piezas de carburo di tungsteno.	 45	51	40	15.75

Serienausstattung

- 3-Punkte-Universalkupplung ISO der 2. Kat.
- Übersetzungsgetriebe-Einheit Nebenantrieb 1000 U/min mit Freilauf.
- Struktureller Rahmen aus Stahl".
- Interner Gegenrahmen aus "Hardox 400".
- Hintere, hydraulisch verstellbare Haube.
- Austauschbare, höhenverstellbare Schlitten mit Anti-Verschleißverstärkung.
- Stützfuß.
- Seitlicher Doppelantrieb mit Riemen.
- Verstellbare Riemenspannvorrichtung.
- Geschmiedete und vergütete „Ferri“-Werkzeuge und -Schlegel.
- Front- und Heckschutz mit doppelten Ketten.
- Kardan mit Drehmomentbegrenzer.
- Nebenantrieb 1 3/4" = Z6.
- Doppelte Reihe Gegenmesser.
- «CE»-Uffallschutzvorrichtungen.

Zubehör

- Niederhalter für TFC-DT/F 2000 - 2200.
- Hydraulischer Niederhalter für TFC-DT/F 2000 - 2200.

Equipamiento estándar

- Acoplamiento universal de 3 puntos ISO de 2.º cat.
- Grupo multiplicador pdf 1000 rpm con rueda libre.
- Bastidor de acero estructural.
- Contrabastidor interno de "Hardox 400".
- Capó trasero ajustable hidráulicamente.
- Correderas con refuerzo antidesgaste ajustables en altura y reemplazables.
- Pata de apoyo.
- Transmisión lateral doble de correas.
- Tensor de las correas ajustable.
- Herramientas o martillos forjados, templados y revenidos "Ferri".
- Protección frontal y trasera con cadenas dobles.
- Cardan con limitador de par.
- Toma de fuerza 1 3/4" = Z6.
- Doble fila de contracuchillas.
- Protecciones antiaccidentes «CE».

Accesorios

- Molinete para TFC-DT/F 2000 - 2200.
- Molinete hidráulico para TFC-DT/F 2000 - 2200.

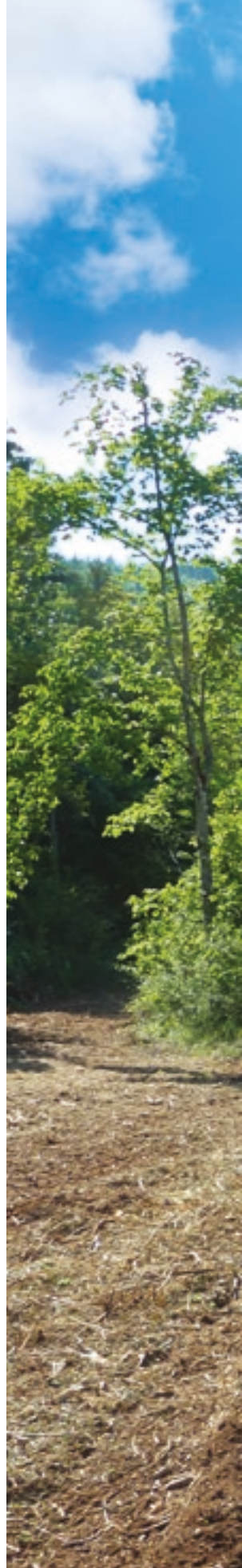

Die angegebenen technischen Spezifikationen und beschriebenen Modelle sind nicht verbindlich. Zur Verbesserung behält sich der Hersteller das Recht vor, Änderungen ohne vorherige Ankündigung vorzunehmen. Zeichnungen und Fotos können sich auf optionale Ausrüstung oder Konfigurationen beziehen, die für andere Länder bestimmt sind. Wenn Sie weitere Informationen benötigen, wenden Sie sich bitte an unser Vertriebsnetz.

Los datos técnicos y los modelos descritos no son vinculantes. A efectos de cualquier mejora, el Fabricante se reserva el derecho de realizar modificaciones sin aviso previo. Los dibujos y las fotografías pueden referirse a equipos opcionales o equipamientos para otros países. Para más información, dirijase a nuestra red de venta.

FERRI[®]
SIMPLY. THE MOWER

FERRI srl - Via C. Govoni, 30 - 44034 TAMARA (Ferrara) Italy
Tel. + 39 0532.866 866 - Fax + 39 0532.866 851 - www.ferrisrl.it

